

ガルガンティア船団ペーパークラフトキット  
ステュムパリ号 説明書

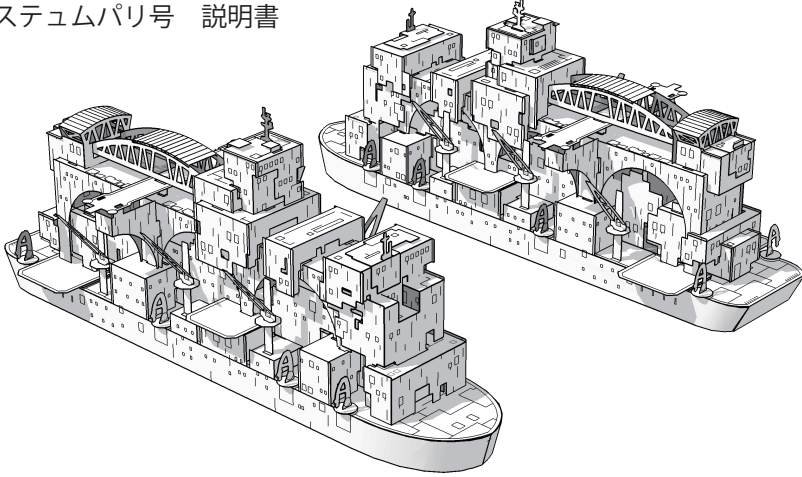

①よく切れるカッターナイフで、つながっている部分を軽く2~3回  
なぞってパーツを切り離してください。

②図の順に従って組み立ててください。

必要な工具

- ・よく切れるカッターナイフ
- ・ピンセット
- ・接着剤(木工用ボンド等)
- ・綿棒(少し湿らせてはみ出したボンドを拭き取る)
- ・定規(折り曲げる部分に定規を当てると綺麗に折れます)

おすすめの工具、接着剤

- ・アルテコ速乾アクリアスティック  
→極細ノズルの接着剤です。水性なので匂いも無く  
はみ出しても濡れた綿棒で拭き取れば綺麗になります。
- ・タミヤクラフトツール No.80 クラフトピンセット  
→つかむ部分の幅が広く、紙の折り曲げが綺麗に出来ます。

ご質問、問い合わせはツイッター ID @sendaiAY または  
下記メールアドレスまでお願いします。  
hiyamugi.factory@gmail.com

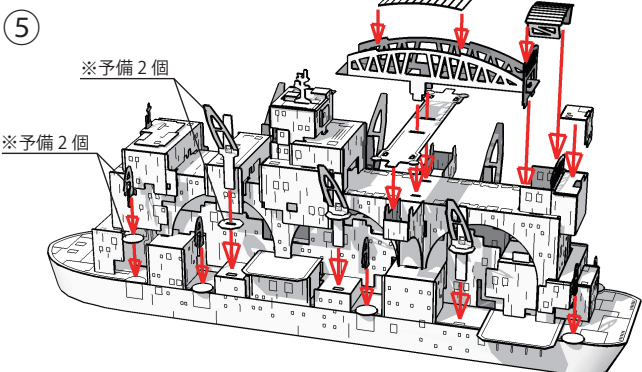
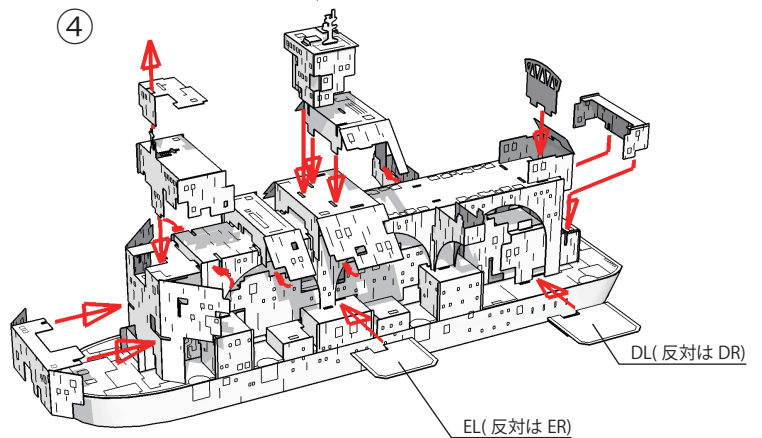
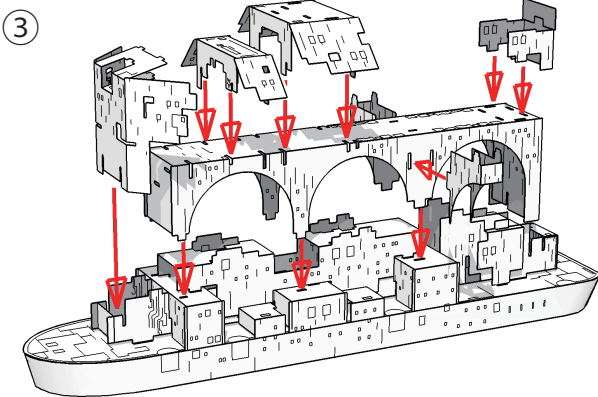
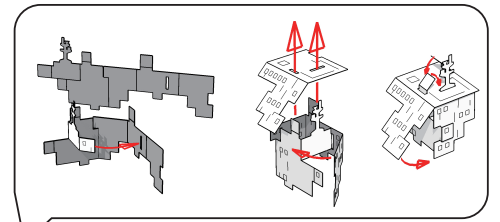
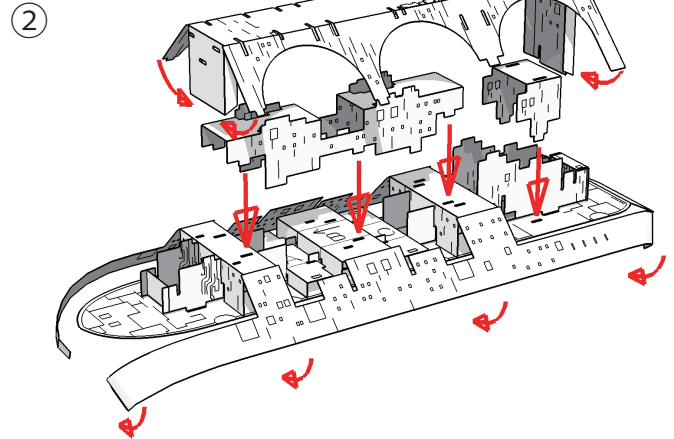
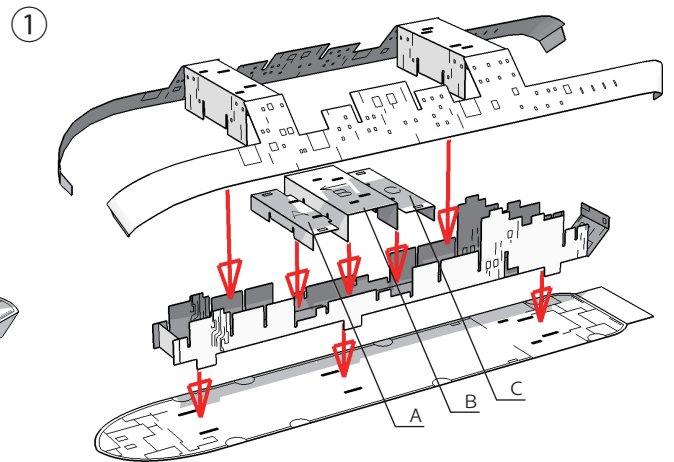

※印のパーツは予備部品が付いています。  
無くしたり破損した時に使用して下さい。

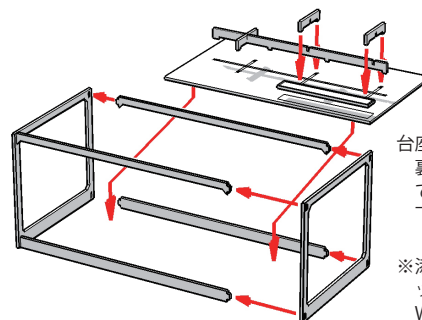

台座・枠: 茶色の台紙  
裏面のつながっている部分をカッター  
で切り離して、図のように組み立てて  
下さい。

※添付の枠を使用せず、市販のプラスチ  
ックケースに入れることも出来ます。  
Wave社の「Tケース・SSサイズ」が  
使用できます。